

คู่มือการใช้งาน **Ceramic Hob**
A60-040GL

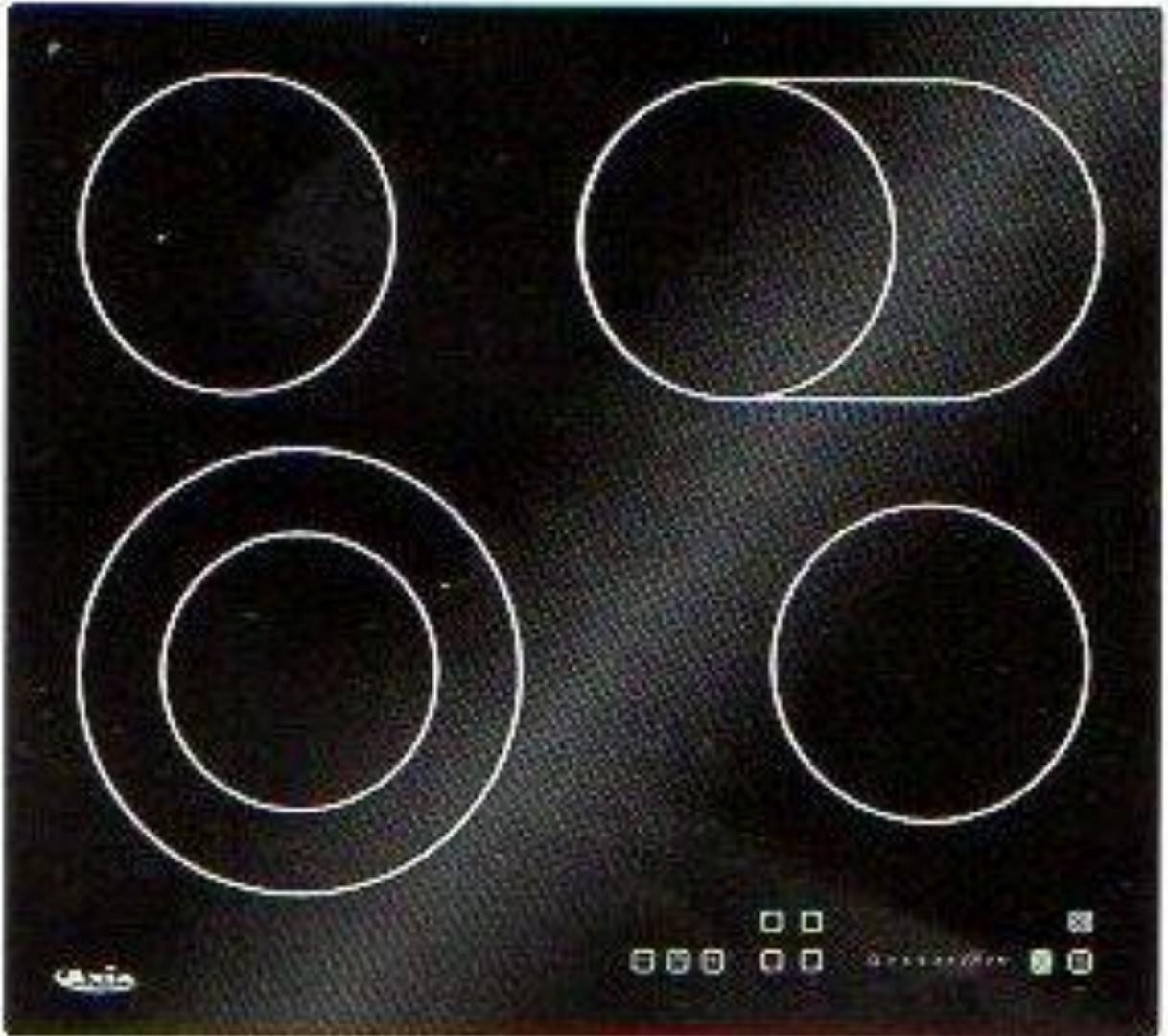

220-240Vac 50/60Hz 6600W

Ceramic Hob

A60-040GL

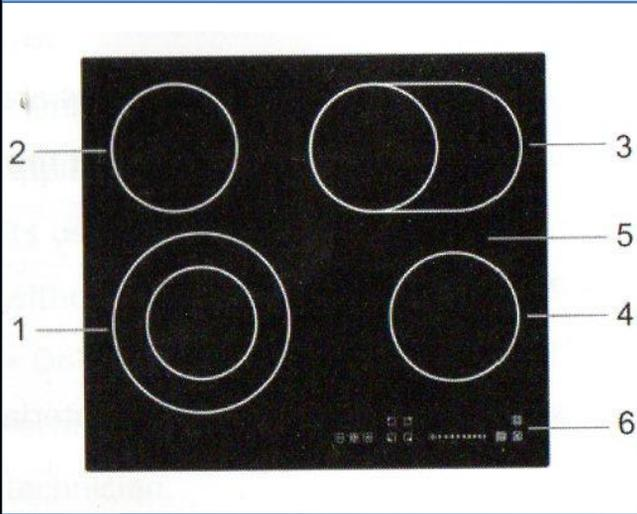

1. หัวเตาคู่ \varnothing 140/225 มม. 1000/2200 w
2. หัวเตาคู่ \varnothing 160 มม. 1200 w
3. หัวเตาคู่ \varnothing 160/265 มม. 1100/2000 w
4. หัวเตาคู่ \varnothing 160 มม. 1200 w
5. แผ่นกระจก
6. แผงควบคุม

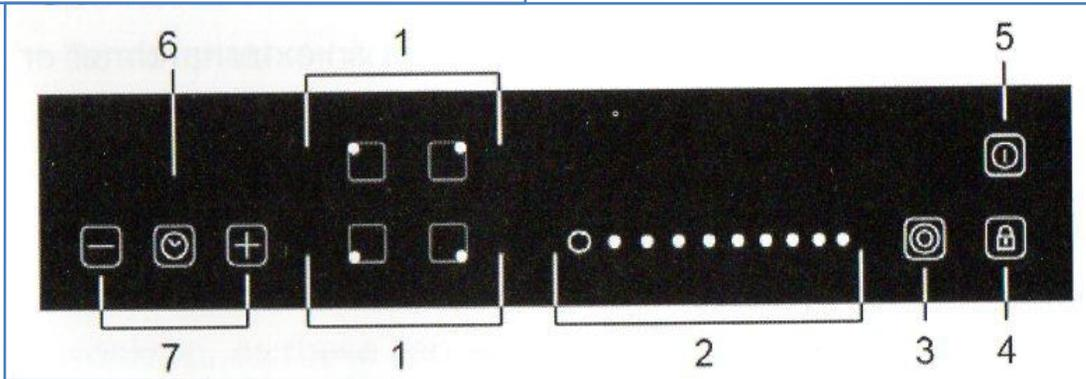

1. ปุ่มเลือกหัวเตา
2. ปุ่มเลื่อนปรับระดับความร้อน
3. ปุ่มเปิดวงนอกของหัวเตา
4. ปุ่มล็อกแผงควบคุม
5. ปุ่มเปิด/ปิดเครื่อง
6. ปุ่มตั้งเวลาเตือน/เวลาปิดอัตโนมัติ
7. ปุ่มเพิ่ม/ลดเวลา

การใช้งาน

ในการกดปุ่มต่าง ๆ ควรให้นิ้วแต่ละปุ่มให้มากที่สุดและควร

วางภาชนะบนเตา (ตามภาพ)

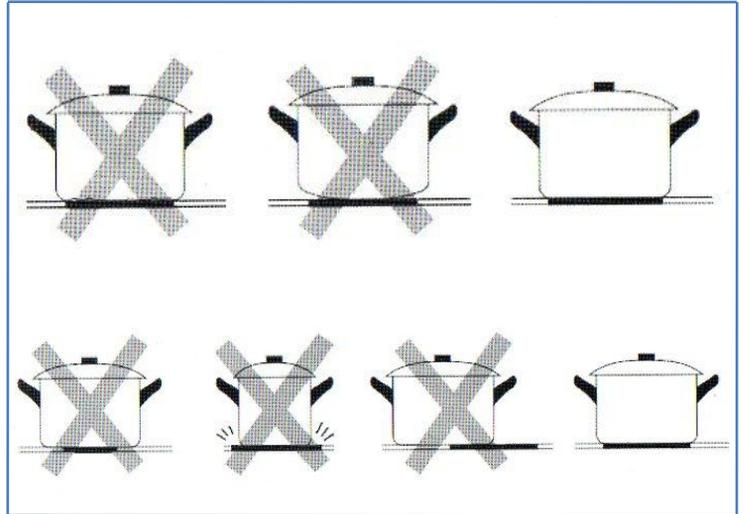
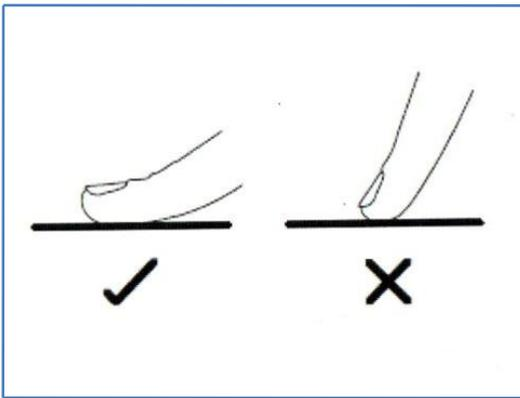

การเปิดใช้งานหัวเตา

- วางภาชนะบนหัวเตาที่ต้องการใช้งาน
- กดปุ่มเปิดเครื่อง ①
- เลือกหัวเตาที่ต้องการใช้งานโดยกดปุ่ม จะปรากฏ

เลข 0 กระพริบให้กดที่แผ่นเลื่อนปรับระดับความร้อน เพื่อเลือกระดับความร้อนตามต้องการโดยเลื่อนไปด้านขวามือ

การปิดการใช้งานหัวเตา

- กดปุ่ม เลขระดับความร้อนจะกระพริบให้กดที่แผ่นเลื่อนปรับระดับความร้อนลงไปที่ 0 โดยเลื่อนมาด้านซ้ายมือ

* หลังจากปิดเครื่องสัญลักษณ์ “H” จะปรากฏขึ้นและกระพริบแสดงว่าหัวเตายังร้อนต้องรอให้อุณหภูมิที่หัวเตาเย็นลงต่ำกว่า 40 °C

“H” จะหายไป และถ้าไม่มีการใช้งานนานต่อเนื่อง 1 นาที เครื่องจะปิดอัตโนมัติ

การใช้งานหัวเตาคู่

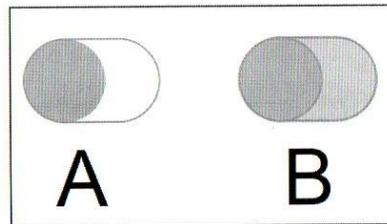
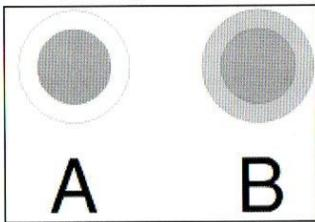

- ให้กดปุ่ม หรือ เลือกหัวเตาที่ต้องการใช้งาน ตัวเลขระดับความร้อนจะกระพริบที่ 0 ให้เลื่อนปรับระดับความร้อนตามต้องการ จากนั้นให้กดปุ่ม เพื่อเปิดการใช้งานหัวเตาวงนอก (ทำขณะที่ตัวเลขระดับความร้อนกำลังกระพริบ)

ตัวเลขระดับความร้อนจะแสดงสัญลักษณ์ =



ปิดการใช้งานหัวเตา

กดปุ่ม จะมีเสียงบี๊ปให้เลื่อนระดับความร้อนลงมาที่ 0 หรือกดที่ตำแหน่ง 0 ครั้งเดียวหัวเตาจะ**ปิดทันที**

การล็อคแผงควบคุม

สามารถล็อคได้ทั้งขณะที่เปิดเครื่องหรือปิดเครื่อง หลังจากกดล็อคแล้วไม่สามารถเปิดเครื่องใช้งานได้ต้องปลดล็อคก่อนเป็นการป้องกันไม่ให้เด็กเปิดเครื่อง ดังนี้

- กดปุ่ม จะมีเสียงบี๊ป 1 ครั้งและสัญลักษณ์ **LO** จะปรากฏขึ้น (ติดสว่าง) นาน 1 นาทีแล้วหายไป

การปลดล็อคแผงควบคุม

- กดปุ่ม ค้างไว้นาน 5 วินาที **LO** จะหายไปและมีเสียงบี๊ป 1 ครั้ง

Auto Shutdown ปิดเครื่องอัตโนมัติ

ในการใช้งานนานต่อเนื่องเครื่องจะปิดอัตโนมัติเพื่อป้องกัน
ตัวเครื่องเสียหายตามตาราง

ระดับความร้อน	1	2	3	4	5	6	7	8	9
ปิดอัตโนมัติ(ชม.)	8	8	8	4	4	4	2	2	2

การตั้งเวลาเตือน

สามารถตั้งเวลาเตือนได้ 1-99 นาที โดยกดปุ่ม  จะมีเสียงดังบีบ
ให้กดปุ่ม  เพื่อเลือกเวลาตามที่ต้องการ (ทำขณะที่ตัวเลขระดับความ
ร้อนติดสว่าง)

การตั้งเวลาปิดเครื่องอัตโนมัติ

สามารถตั้งปิดเครื่องอัตโนมัติได้พร้อมกัน 4 หัวเตาโดยกดปุ่ม 
เพื่อเปิดใช้งานหัวเตา ขณะที่ตัวเลขระดับความร้อนกระพริบให้กด
ตั้งเวลาปิดที่ปุ่ม  จะปรากฏ 00 กดปุ่ม  หรือ  เพื่อตั้งเวลา
ปิดอัตโนมัติตามที่ต้องการ หลังจากตั้งเวลาปิดแล้วจะปรากฏไฟ LED
ด้านล่างเลขระดับความร้อน 5 (ทำขณะที่ตัวเลขกำลังกระพริบ)

*ในบางครั้งอาจตั้งเวลาปิดอัตโนมัติพร้อมหลายหัวเตา ถ้าหัวเตาไหนใกล้จะ
ถึงเวลาปิด ไฟ LED ด้านล่างตัวเลขระดับความร้อนจะกระพริบ

Installation การติดตั้ง

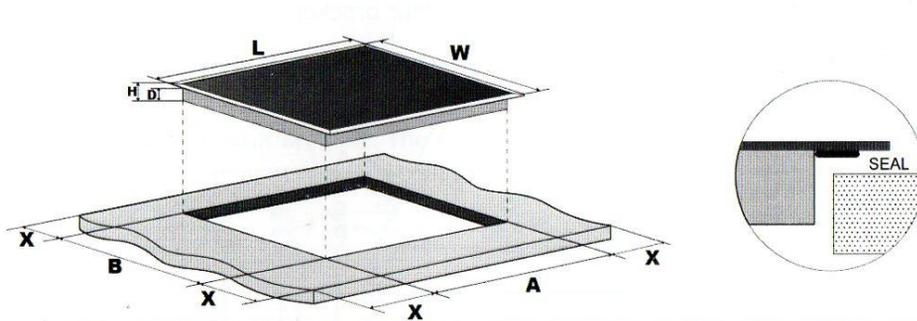

L(mm)	W(mm)	H(mm)	D(mm)	A(mm)	B(mm)	X(mm)
590	520	55	51	560+4 +1	490+4 +1	50 mini

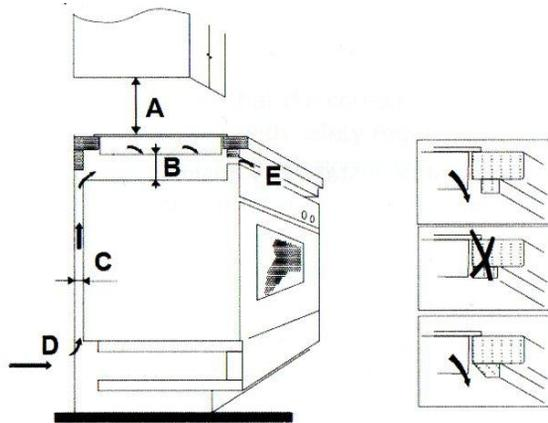

A(mm)	B(mm)	C(mm)	D	E
760	50 mini	30 mini	Air intake	Air exit 10 mm

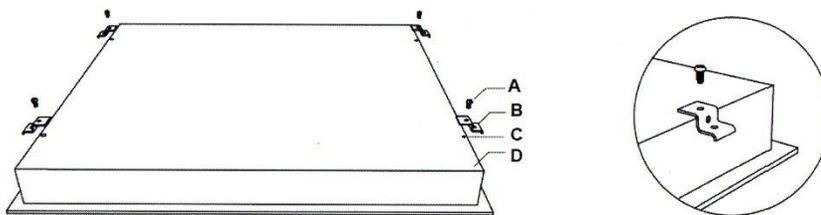

A	B	C	D
screw	bracket	Screw hole	base

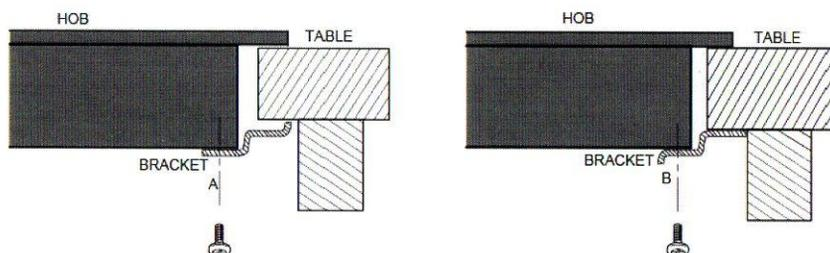

ข้อมูลเทคนิค

Cooking Hob	A60-040GL	
Cooking Zones	4 Zones	
Supply Voltage	220-240V~	
Installed Electric Power	6000-7200W	
Product Size	L×W×H(mm)	590X520X55
Building-in Dimensions	A×B (mm)	560X490

การเชื่อมต่อสายไฟ

